

Rysunek nr E-02	SCHEMAT INSTALACJI ELEKTRYCZNEJ - parter
Obiekt:	Budynek KINO - TEATRU RONDO
Adres inwestycji:	ul. Dworcowa 23 86-200 Chełmno
Inwestor:	MIASTO GMINA CHEŁMNO ul. Dworcowa 1 86-200 Chełmno
Projektował:	mgr inż. Arkadiusz Kolasiński upr. bud. nr KUP/0160/PWOS/08 w specjalności instalacyjno - inżynierskiej

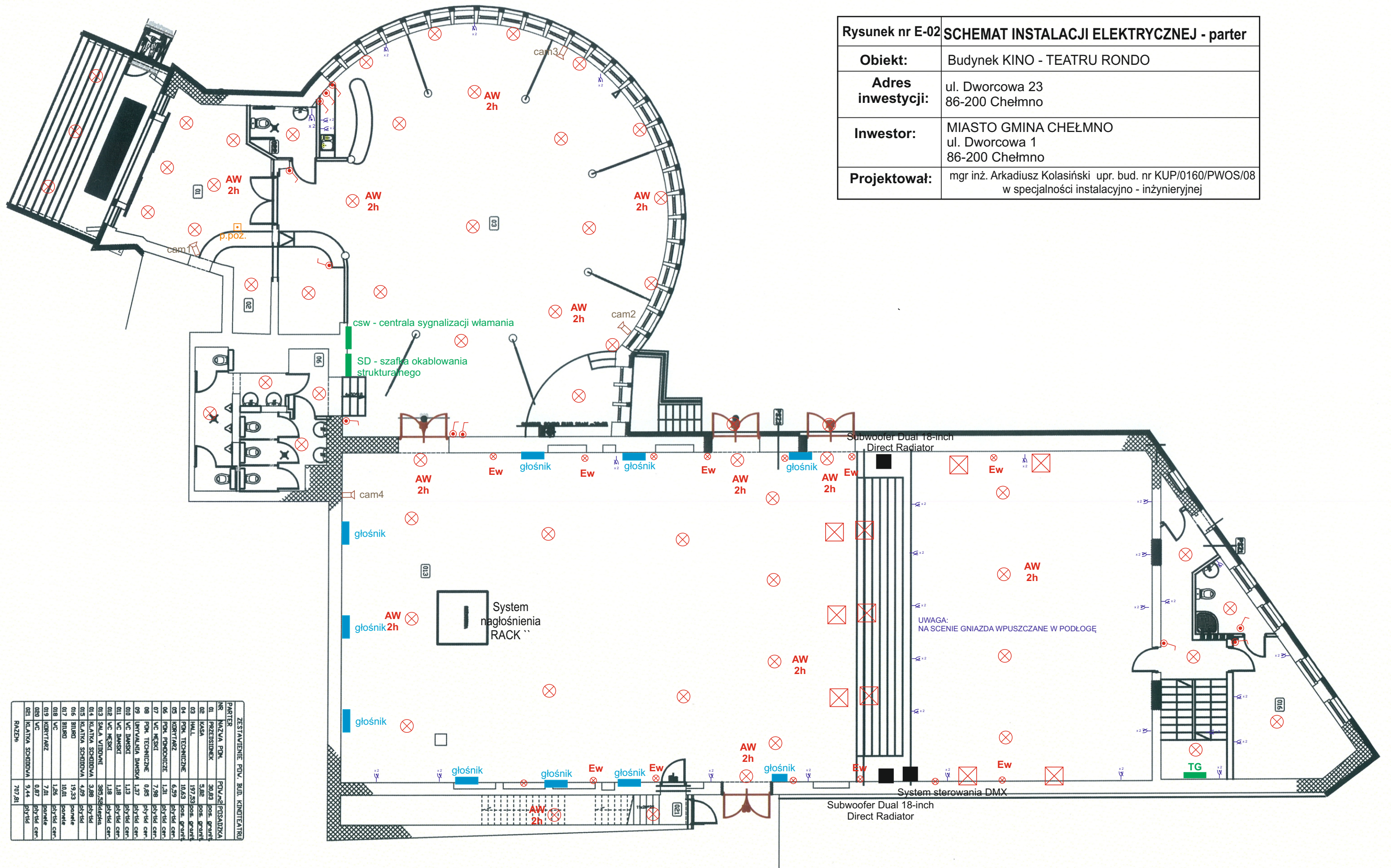

ZESTAWIENIE POW. BUD. KINOTEATRU	
PARTER	POVAŁPISADZKA
01. PRZEDSIĘBIORCZA	30,83
02. KASA	5,82
03. HALL	197,23
04. POK. TECHNICZNE	10,63
05. KORYTARZ	6,59
06. POK. POKOJOWE	1,21
07. WC MĘSKIE	7,98
08. POK. TECHNICZNE	0,25
09. LUBRYKACJA	1,27
10. WC DAMEK	1,18
11. WC MĘSKIE	1,18
12. WC DAMEK	1,18
13. SALA WIDOWA	385,25
14. KALITKA SCHEDOWA	3,88
15. KALITKA SCHEDOWA	4,09
16. BIURO	19,23
17. BIURO	10,01
18. WC	1,26
19. KORYTARZ	7,01
20. WC	0,87
21. KALITKA SCHEDOWA	9,44
RAZEM	707,21

SCHEMAT ROZDZIELNI GŁÓWNEJ RG

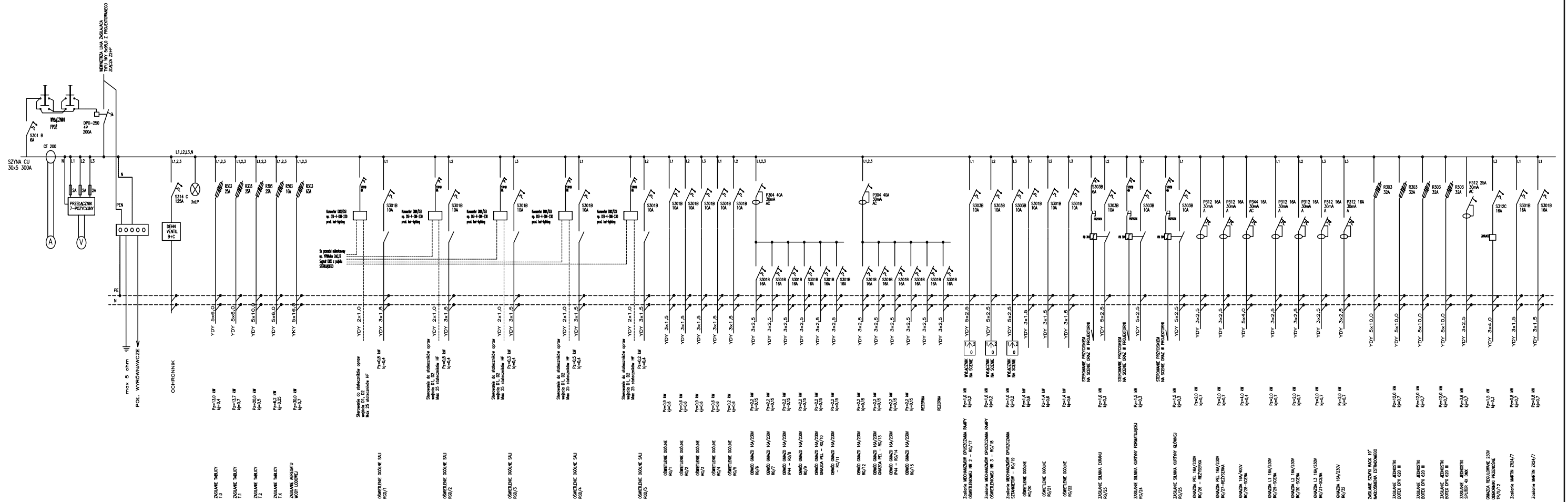

Rysunek nr E-04	SCHEMAT ROZDZIELNI GŁÓWNEJ RG
Obiekt:	Budynek KINO - TEATRU RONDO
Adres inwestycji:	ul. Dworcowa 23 86-200 Chełmno
Inwestor:	MIASTO GMINA CHEŁMNO ul. Dworcowa 1 86-200 Chełmno
Projektował:	mgr inż. Arkadiusz Kolański upr. bud. nr KUP/0160/PWOS/08 w specjalności instalacyjno - inżynierskiej

SCHEMAT TABLICY ROZDZIELCZEJ T1

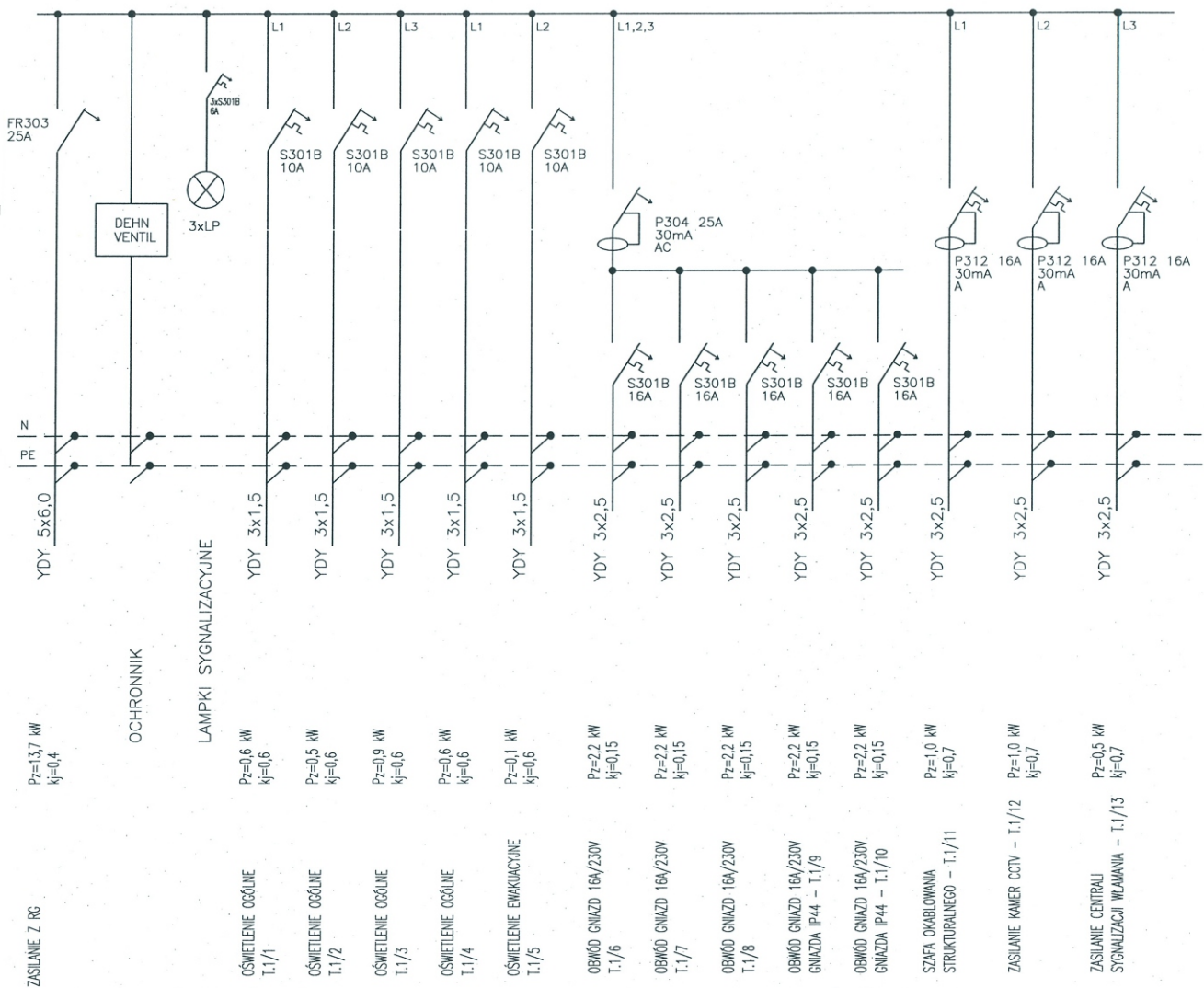

System instalacji wewnętrznej TN-S

Sposób ochrony przeciwporażeniowej:

-podstawowa - przed dotykiem bezpośrednim obudowa izolacyjna urządzenia

-dodatkowa - przed dotykiem pośrednim szybkie wyłączenie urządzenia

Stosować szafę XL3-160 wym 925x625x208

Zachować rezerwę na wspornikach montażowych 30%

Rysunek nr E-05	SCHEMAT TABLICZY ROZDZIELCZEJ T1
Obiekt:	Budynek KINO - TEATRU RONDO
Adres inwestycji:	ul. Dworcowa 23 86-200 Chełmno
Inwestor:	MIASTO GMINA CHEŁMNO ul. Dworcowa 1 86-200 Chełmno
Projektował:	mgr inż. Arkadiusz Kolasiński upr. bud. nr KUP/0160/PWOS/08 w specjalności instalacyjno - inżynierskiej

SCHEMAT TABLICY ROZDZIELCZEJ T2

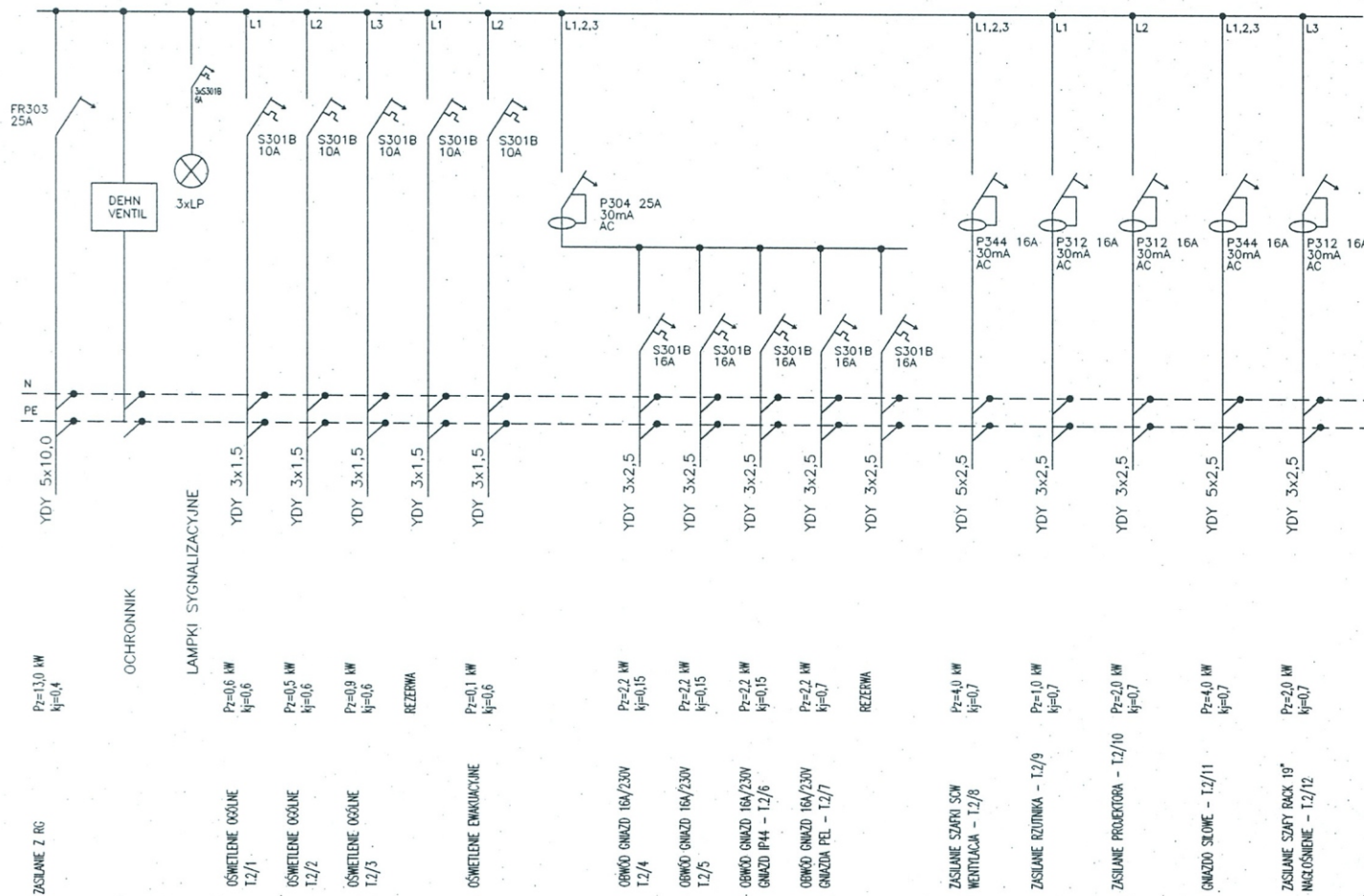

Rysunek nr E-06	SCHEMAT TABLICY ROZDZIELCZEJ T2
Obiekt:	Budynek KINO - TEATRU RONDO
Adres inwestycji:	ul. Dworcowa 23 86-200 Chełmno
Inwestor:	MIASTO GMINA CHEŁMNO ul. Dworcowa 1 86-200 Chełmno
Projektował:	mgr inż. Arkadiusz Kolański upr. bud. nr KUP/0160/PWOS/08 w specjalności instalacyjno - inżynierskiej

SCHEMAT TABLICY ROZDZIELCZEJ T.K.

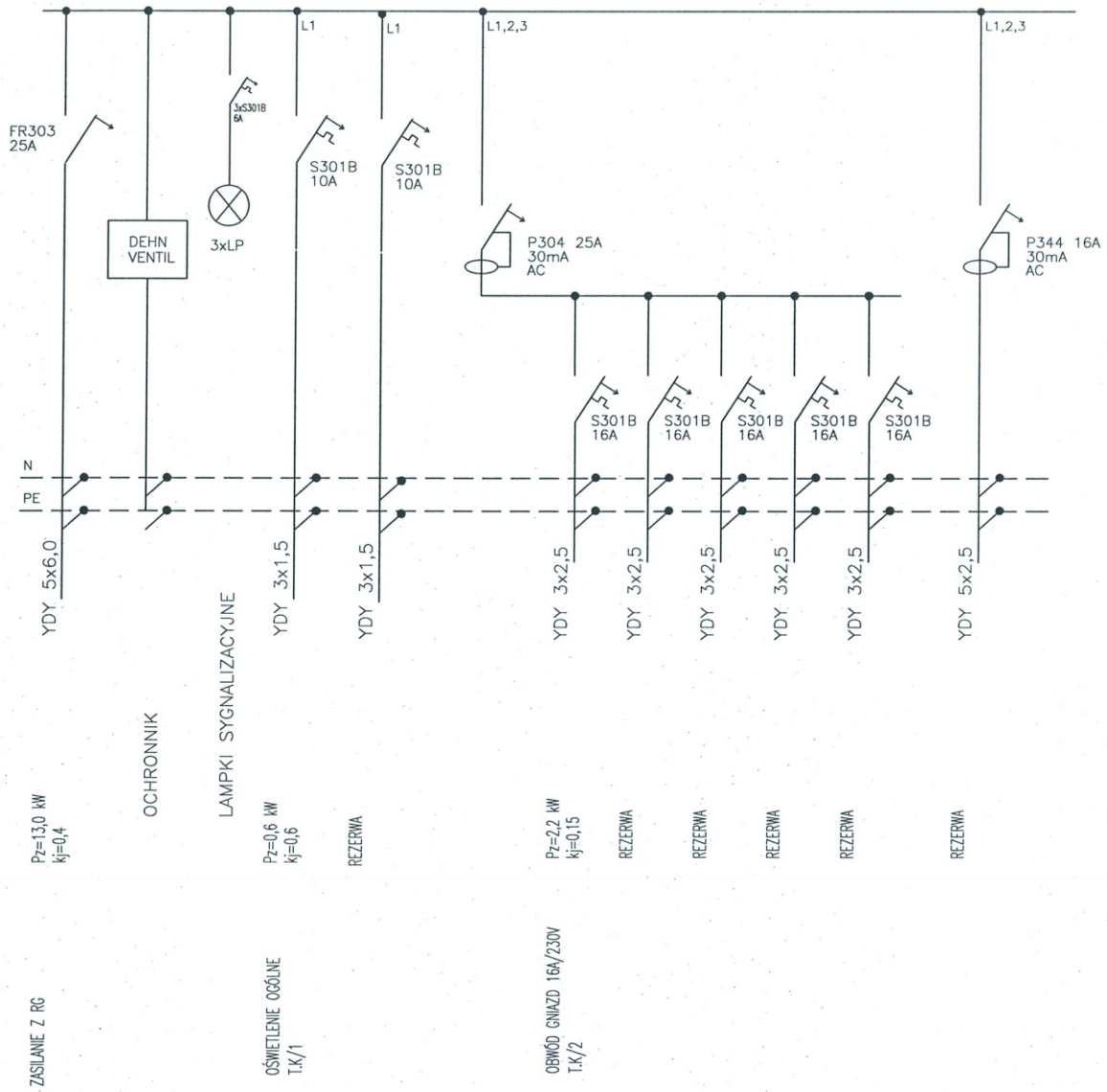

Rysunek nr E-07	SCHEMAT TABLICY ROZDZIELCZEJ T.K.
Obiekt:	Budynek KINO - TEATRU RONDO
Adres inwestycji:	ul. Dworcowa 23 86-200 Chełmno
Inwestor:	MIASTO GMINA CHEŁMNO ul. Dworcowa 1 86-200 Chełmno
Projektował:	mgr inż. Arkadiusz Kolasiński upr. bud. nr KUP/0160/PWOS/08 w specjalności instalacyjno - inżynier

SCHEMAT TABLICY ROZDZIELCZEJ T.O.

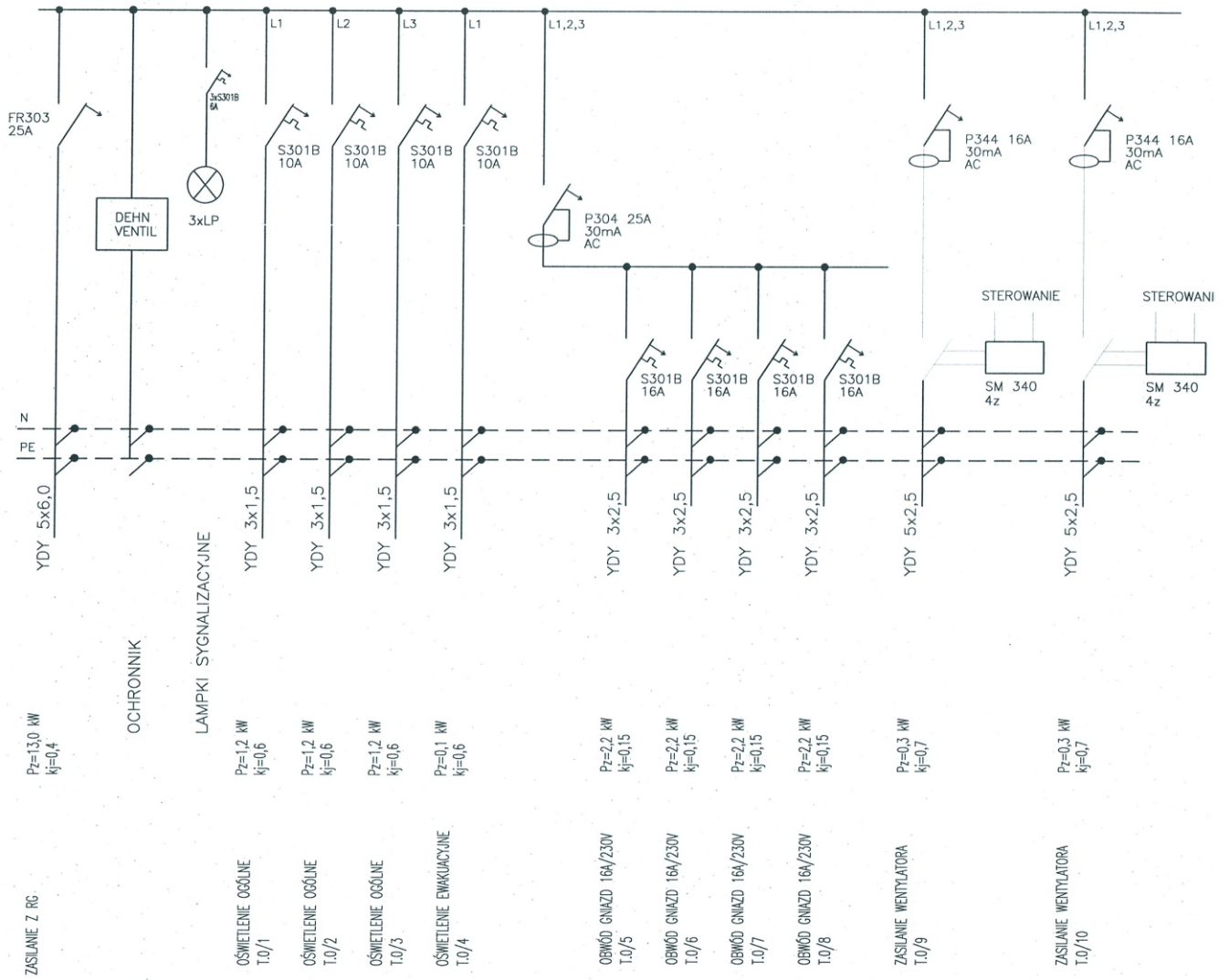

Rysunek nr E-08	SCHEMAT TABLICZY ROZDZIELCZEJ T.O.
Obiekt:	Budynek KINO - TEATRU RONDO
Adres inwestycji:	ul. Dworcowa 23 86-200 Chełmno
Inwestor:	MIASTO GMINA CHEŁMNO ul. Dworcowa 1 86-200 Chełmno
Projektował:	mgr inż. Arkadiusz Kolasiński upr. bud. nr KUP/0160/PWOS/08 w specjalności instalacyjno - inżynierskiej

SCHEMAT STEROWANIA DMX

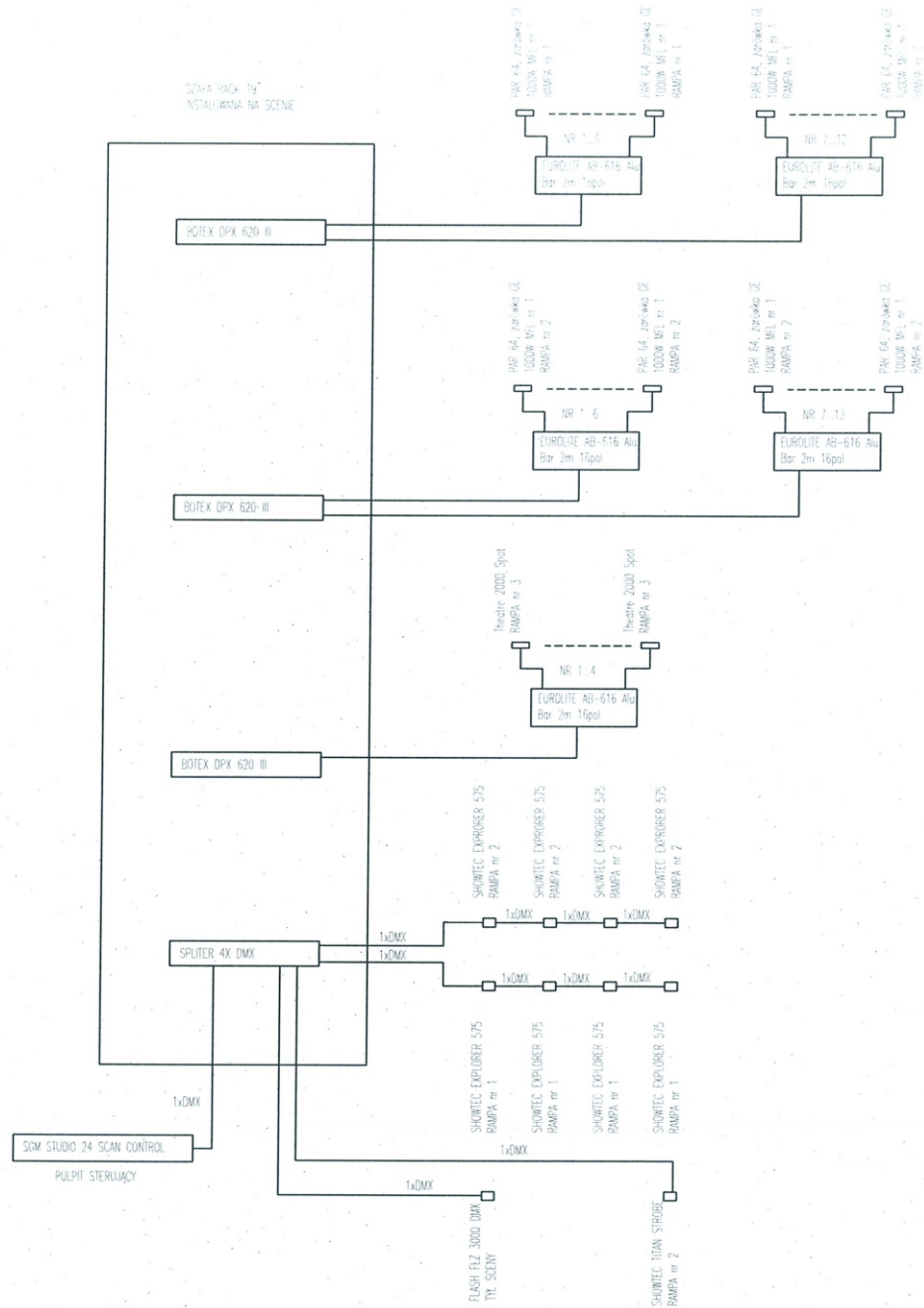

1. Stosować przewody sterujące DMX 512, impedancja nominalna 120 Ohm np LY2YCY 1x2x0,25
2. Długości przewodów dobrać dla opuszczonej rampy oświetleniowej z zapasem min. 1,0m
3. Przewody doprowadzić do szafki typu RACK 19"
4. Do połączeń kabli sterujących z urządzeniami użyć złączy XLR 3 pin

Rysunek nr E-09	SCHEMAT STEROWANIA DMX
Obiekt:	Budynek KINO - TEATRU RONDO
Adres inwestycji:	ul. Dworcowa 23 86-200 Chełmno
Inwestor:	MIASTO GMINA CHEŁMNO ul. Dworcowa 1 86-200 Chełmno
Projektował:	mgr inż. Arkadiusz Kolański upr. bud. nr KUP/0160/PWOS/08 w specjalności instalacyjno - inżynierskiej

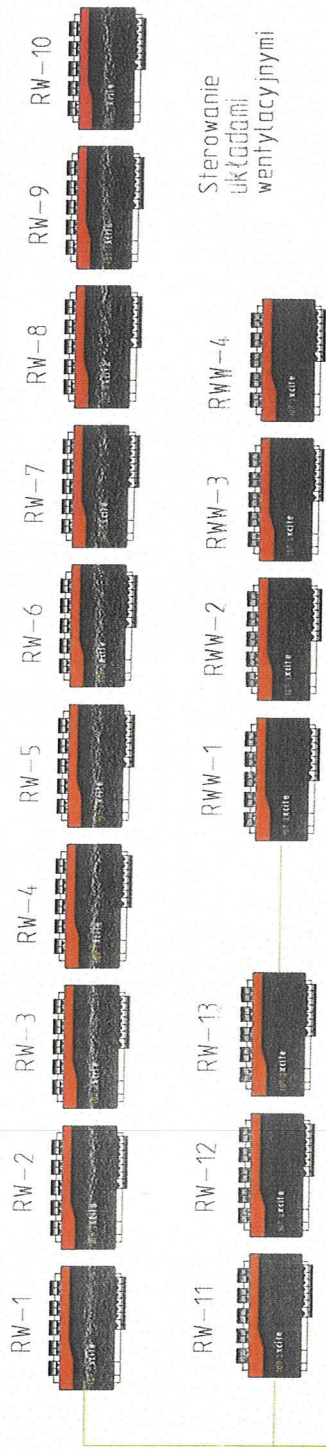

Sterowanie
układami
wentylacyjnymi

Oprogramowanie
nadzorne



Podłączenie do
istniejącej instalacji
z etapu I

Sterowanie
oświetleniem

Monitoring
rozdzielnic
elektrycznych

Monitoring
zuzycia
mediów

Sterowanie
kurtynami
powietrznymi

Sterowanie
AGW

Agregaty chłodnicze AG1 – AG12
(komunikacja)

Kotłownia – komunikacja

Rysunek nr E-16A	SCHEMAT UKŁADU BMS
Obiekt:	Budynek KINO - TEATRU RONDO
Adres inwestycji:	ul. Dworcowa 23 86-200 Chełmno
Inwestor:	MIASTO GMINA CHEŁMNO ul. Dworcowa 1 86-200 Chełmno
Projektował:	mgr inż. Arkadiusz Kolański upr. bud. nr KUP/0160/PWOS/08 w specjalności instalacyjno - inżynieryjnej

PROJEKTANT

mgr inż. Arkadiusz Kolański
uprawnienia budowlane do projektowania
bez ograniczeń w specjalności instalacyjnej w zakresie sieci,
instalacji i urządzeń elektrycznych i elektroenergetycznych
nr ewidencyjny KUP/0160/PWOS/08

Schemat połączeń systemu BMS

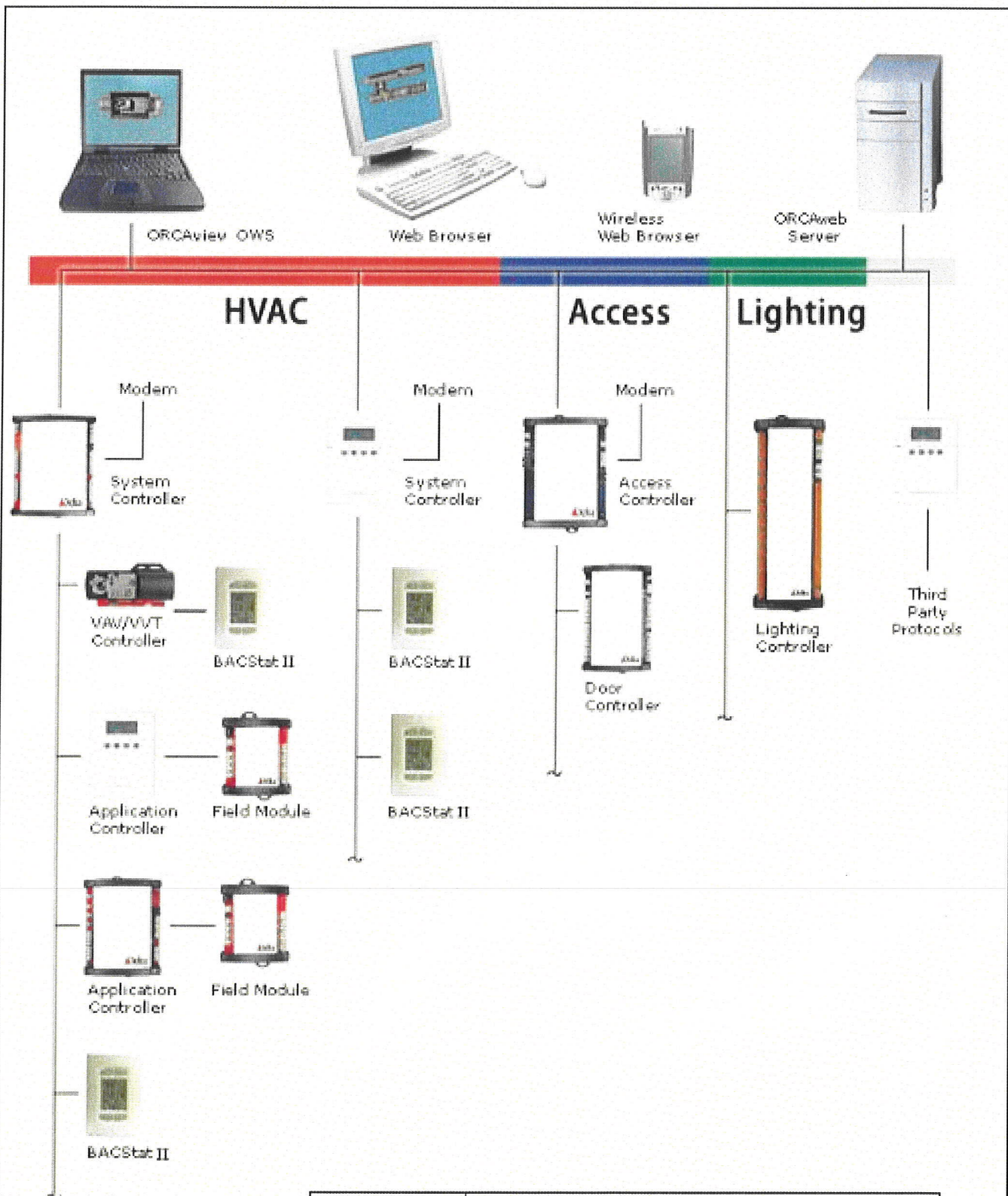

Rysunek nr E-16B	SCHMAT UKŁADU BMS
Obiekt:	Budynek KINO - TEATRU RONDO
Adres inwestycji:	ul. Dworcowa 23 86-200 Chełmno
Inwestor:	MIASTO GMINA CHEŁMNO ul. Dworcowa 1 86-200 Chełmno <div style="text-align: right; margin-top: 5px;"> PROJEKTANT mgr inż. Arkadiusz Kolasiński <small>uprawnienia budowlane do projektowania bez ograniczeń w specjalności instalacyjnej w zakresie siecl. elektroenergetycznych</small> <small>ul. Dworcowa 10 86-200 Chełmno KUP/0160/PWOS/08</small> </div>
Projektował:	mgr inż. Arkadiusz Kolasiński upr. <div style="text-align: right; margin-top: 5px;"> <small>ul. Dworcowa 10 86-200 Chełmno KUP/0160/PWOS/08</small> </div>

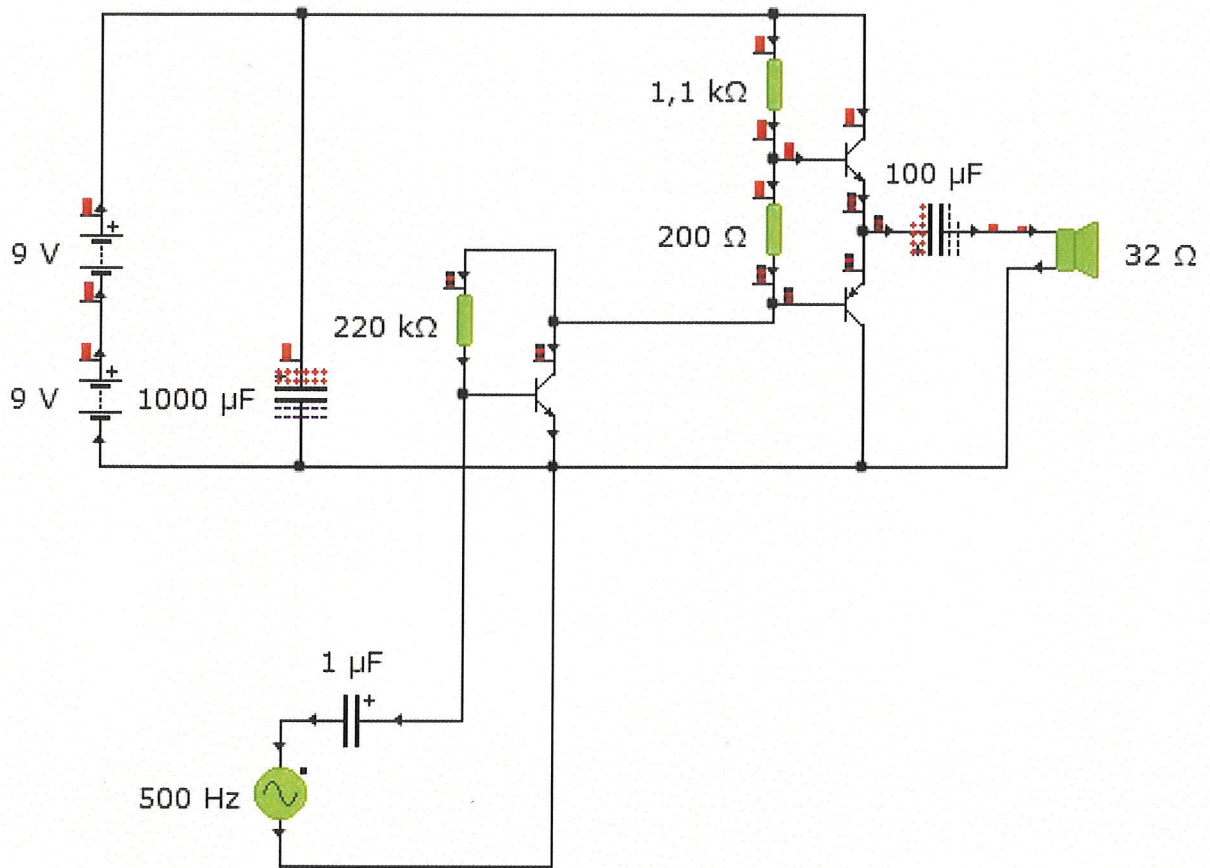

Rysunek nr E-15A	SCHEMAT PĘTLI INDUKCYJNEJ NA 1 STANOWISKO	
Obiekt:	Budynek KINO - TEATRU RONDO	
Adres inwestycji:	ul. Dworcowa 23 86-200 Chełmno	PROJEKTANT
Inwestor:	MIASTO GMINA CHEŁMNO ul. Dworcowa 1 86-200 Chełmno	mgr inż. Arkadiusz Kolasiński uprawnienia budowlane do projektowania bez ograniczeń w specjalności instalacyjnej w zakresie sieci, instalacji i urządzeń elektrycznych i elektroenergetycznych nr świadectwa KUP/0160/PWOS/08
Projektował:	mgr inż. Arkadiusz Kolasiński upr. bud. nr KUP/0160/PWOS/08 w specjalności instalacyjno - inżynierskiej	

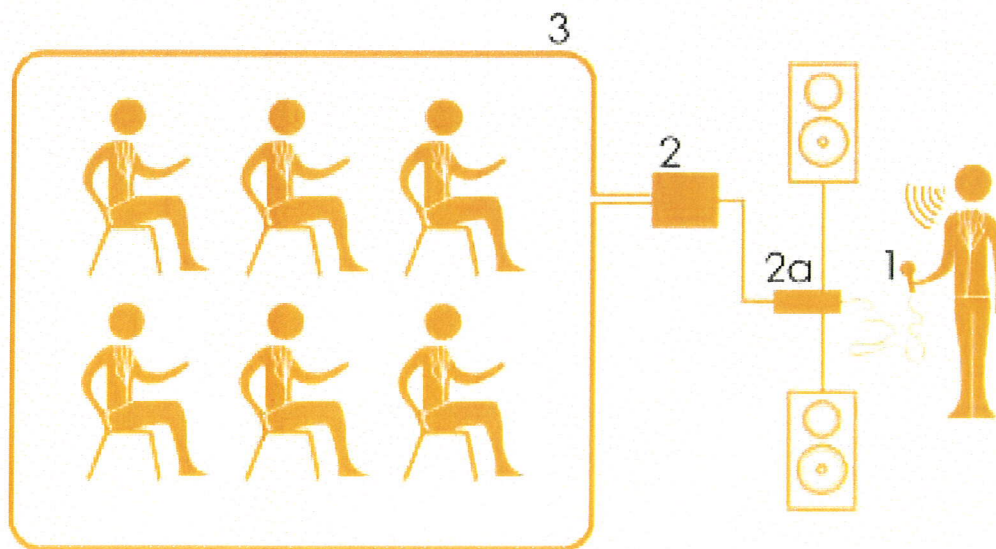

Rysunek nr E-15B	SCHEMAT PĘTLI INDUKCYJNEJ NA 1 STANOWISKO	
Obiekt:	Budynek KINO - TEATRU RONDO	
Adres inwestycji:	ul. Dworcowa 23 86-200 Chełmno	PROJEKTANT
Inwestor:	MIASTO GMINA CHEŁMNO ul. Dworcowa 1 86-200 Chełmno	mgr inż. Arkadiusz Kolasiński uprawnienia budowlane bez ograniczeń w specjalności instalacji i urządzeń elektrycznych nr uprawnień 1700/PWOS/08
Projektował:	mgr inż. Arkadiusz Kolasiński upr. bud. nr KUP/0160/PWOS/08 w specjalności instalacyjno - inżynierskiej	

mgr inż. Arkadiusz Kolasiński
projektowania
instalacji elektrycznych
w zakresie sieci
energetycznych
nr uprawnień 1700/PWOS/08

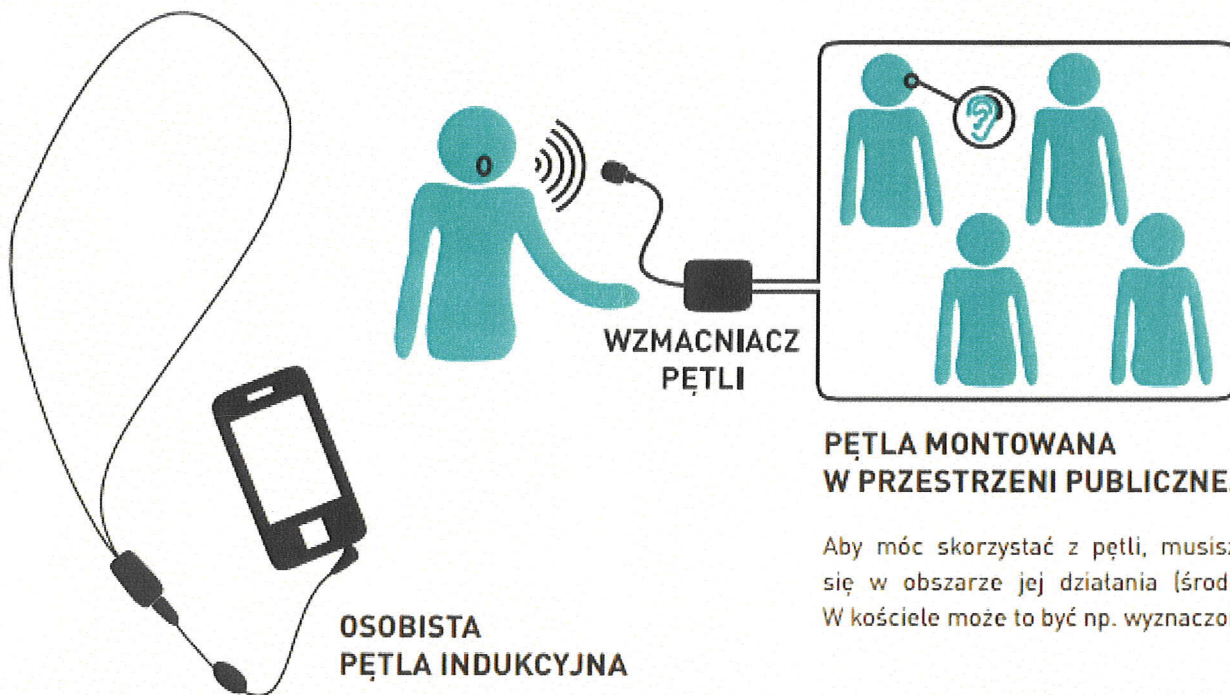

Rysunek nr E-15C	SCHEMAT PĘTLI INDUKCYJNEJ NA 1 STANOWISKO
Obiekt:	Budynek KINO - TEATRU RONDO
Adres inwestycji:	ul. Dworcowa 23 86-200 Chełmno
Inwestor:	MIASTO GMINA CHEŁMNO ul. Dworcowa 1 86-200 Chełmno
Projektował:	mgr inż. Arkadiusz Kolasieński upr. bud. nr KUP/0160/PWOS/08 w specjalności instalacyjno - inżynierskiej

PROJEKTANT

mgr inż. Arkadiusz Kolasieński
uprawnienia budowlane do projektowania
bez ograniczeń w specjalności instalacyjnej w zakresie sieci,
instalacji i urządzeń elektrycznych i elektrycznych
nr ewidencyjny KLIIP/0160/08