

# BASZTA UL. PODMURNA

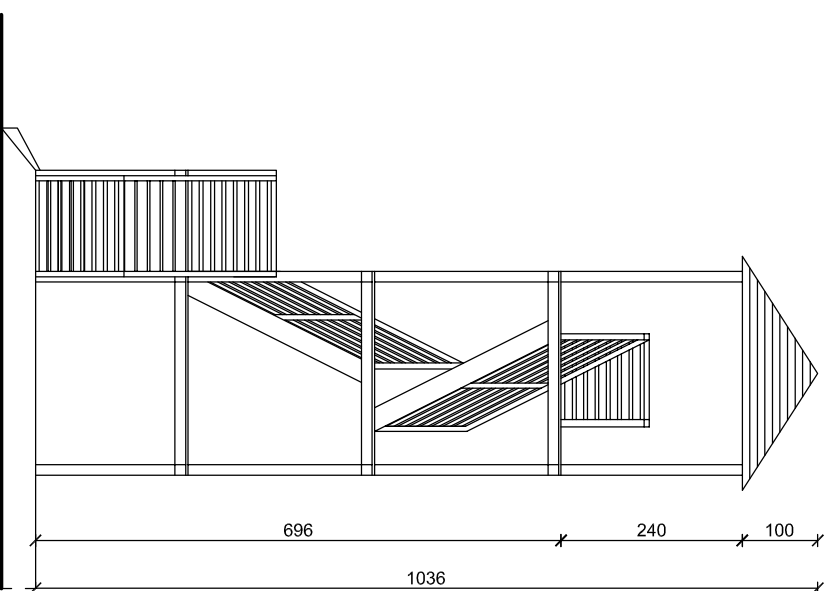

WIDOK Z BOKU

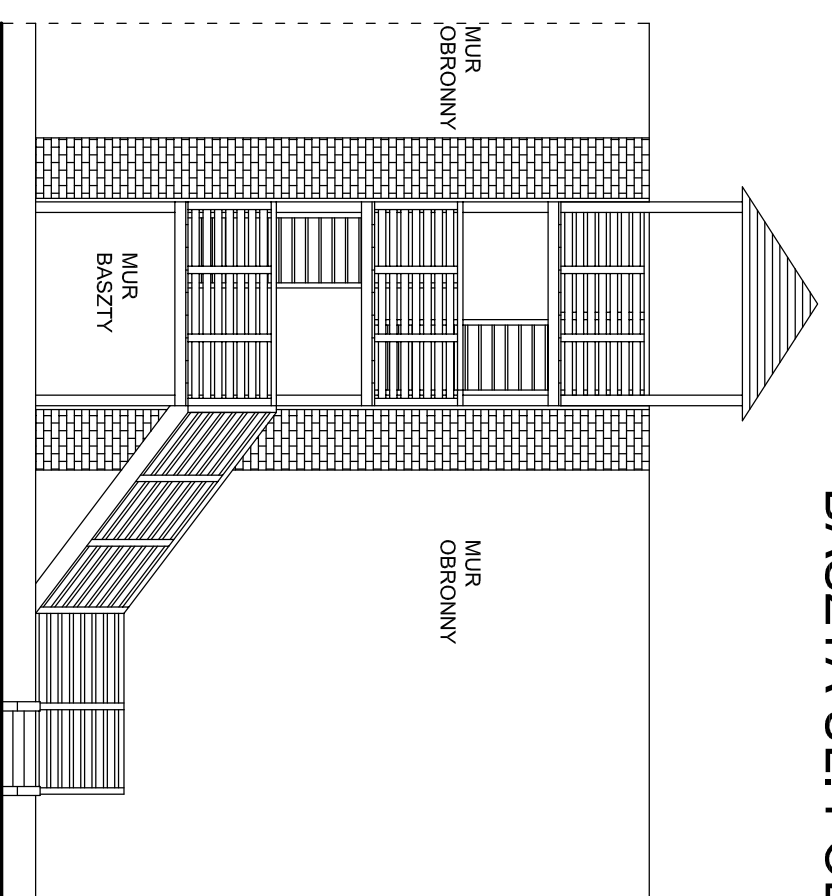

WIDOK Z PRZODU

## RZUT WIEŻY

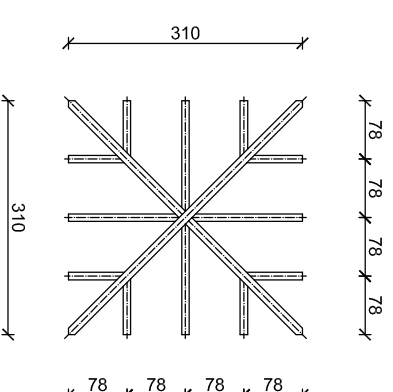

## USYTUOWANIE WIEŻY WZGLĘDEM MURU OBRONNEGO

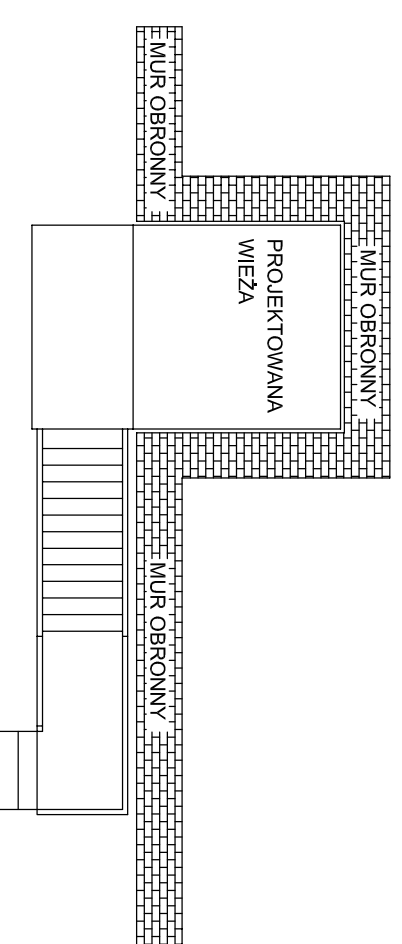

## FUNDAMENTY POD SŁUPY

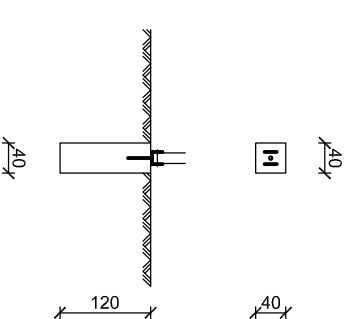

FUNDAMENT 40x40x120  
ZBROJENIE 4xØ16  
STRZEMIONA Ø6 co 20cm

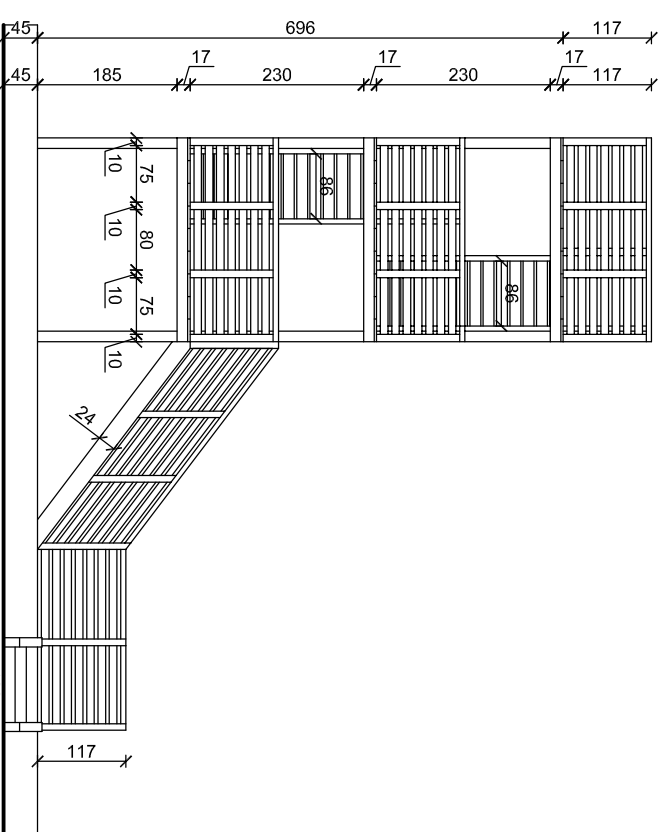
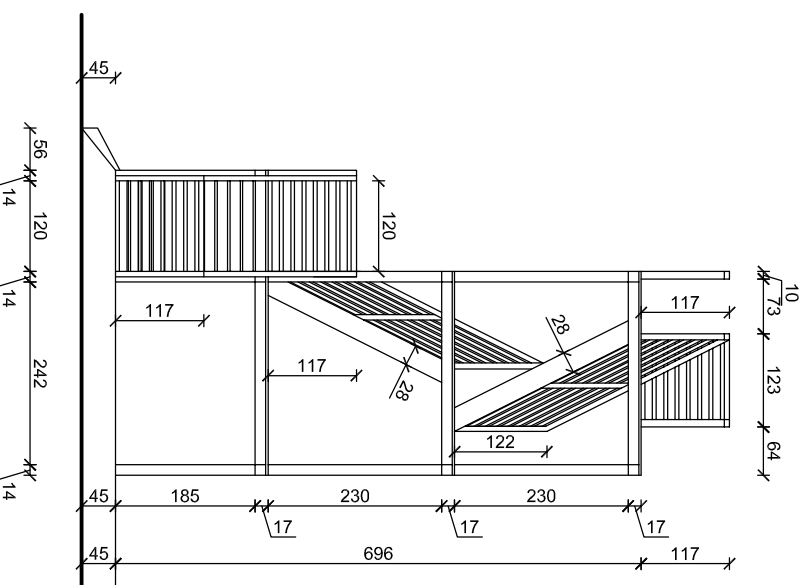

## RYSunEK ZAMIENNY

## DOT. WIEŻY WIDOKOWEJ ZLOKALIZOWANEJ NA DZIAŁCE NR 88

Rysunek zamieniony do rysunków na str. nr 33, 34, 35, 36, 37 projektu podstawowego

INWESTOR	GMINA MIASTO CHELMNO UL. DIMORCOWA 1 86-200 CHELMNO	PODPIS	
ADRES BUDYNKU	86-200 CHELMNO DZIAŁKA NR 88	RYS. NR	2
OPRACOWAL	INŻ. GRZEGORZ OSOWICKI upr. bud. spec. konstrukcyjno - budowlana UANHV/834698/TO/88	SKALA	1:100
PROJEKTANT	INŻ. GRZEGORZ OSOWICKI upr. bud. spec. konstrukcyjno - budowlana UANHV/834698/TO/88	DATA OPRACOWANIA	MAJ 2014
TEMAT	WIEŻA WIDOKOWA - WIDOK Z PRZODU I BOKU		